



EN - English
SV - Svenska
DK - Danske
NO - Norsk
FI - Suomi

Read this Manual carefully before use

General Safety Instructions

HOUSEHOLD USE ONLY

Read this user manual carefully before you use the appliance and save it for future reference.

Danger

1. Never immerse the motor unit in water or any other liquid, nor rinse it under the tap.

Warning

1. Check if the voltage indicated on the appliance corresponds to the local mains voltage before you connect the appliance.
2. Never connect this appliance to a timer switch to avoid a hazardous situation.
3. Do not use the appliance if the mains cord, the plug, or other parts are damaged.
4. If the mains cord is damaged, you must have it replaced by supplier, a service center, or similarly qualified persons to avoid a hazard.
5. This appliance is not intended for use by persons (including children) with reduced physical, sensory, or mental capabilities, or lack of experience and knowledge, unless they have been given supervision or instruction concerning use of the appliance by a person responsible for their safety.
6. Children should be supervised to ensure that they do not play with the appliance.
7. Never let the appliance run unattended.
8. Never use your fingers or an object (e.g., a spatula) to push ingredients down the feeding tube while the appliance is running. Only use the pusher for this purpose.
9. Be very careful when you handle the discs, blender blade unit or food processor blade unit. Be especially careful when you remove them from the food processor bowl or blender jar, when you empty the bowl or jar and when you clean them. Their cutting edges are very sharp.

Caution

1. Never switch off the appliance by turning the food processor bowl. Always switch off the appliance by turning the speed control knob to OFF.
2. Switch off the appliance before you detach any accessory.
3. Unplug the appliance immediately after use.
4. Always unplug the appliance before you reach into the blender jar with your fingers or an object (e.g., a spatula).
5. Wait until moving parts stop running before you remove the lid of the bowls or jar.
6. Never use any accessories or parts from other manufacturers or which supplier does not specifically recommend. If you use such accessories or parts, your guarantee becomes invalid.
7. Do not exceed the maximum content indicated on the food processor bowl or the blender jar.
8. Do not use the juicer if the sieve is damaged.
9. Consult the tables in this user manual for the correct quantities and processing times.
10. Thoroughly clean the parts that come into contact with food before you use the appliance for the first time.
11. Let hot ingredients cool down before you process them (max. temperature 80°C).

Built-in safety lock

This feature ensures that you can only switch on the appliance if you have assembled the food processor bowl correctly on the motor unit. If the food processor bowl is assembled correctly, i.e. when it has been turned in the direction of the 'locked' symbol as far as possible ('click'), the built-in safety lock will be unlocked.

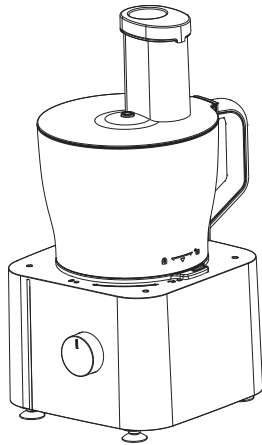

Place the Bowl on main body, make sure the mark on bowl and body is faced the same way. Turn the bowl clockwise, after you hear a click the machine assembled correctly.

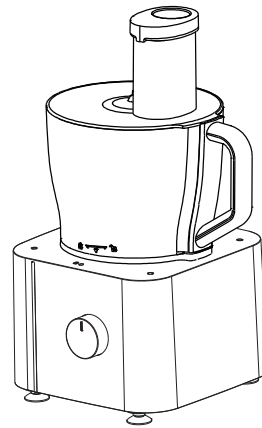

When finished using, turn the bowl anti-clockwise to release.

Blade - tips and warnings

- Do not let the appliance run too long when you chop (hard) cheese or chocolate. These ingredients can become hot, start to melt, or turn lumpy.
- Always put the food processor blade unit in the food processor bowl before you add the ingredients.
- Do not use the food processor blade to chop very hard ingredients such as coffee beans, turmeric, and ice cubes, as this may cause the blade unit to become blunt.
- Do not fill the bowl beyond the MAX indication.
- The standard processing time for all chopping jobs is 30-60 seconds.
- If you chop onions, press the pulse button a few times to prevent the onions from becoming too finely chopped.

If food sticks to the blade unit or to the inside of the food processor bowl:

1. Switch off the appliance.
2. Remove the lid from the food processor bowl.
3. Remove the ingredients from the blade unit or from the wall of the bowl with a spatula.

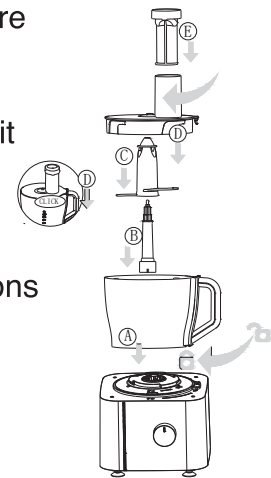

Kneading accessory - tips and warnings

- Always put the kneading accessory in the food processor bowl before you add the ingredients.
- The standard processing time for all kneading jobs is 30-180 Seconds.

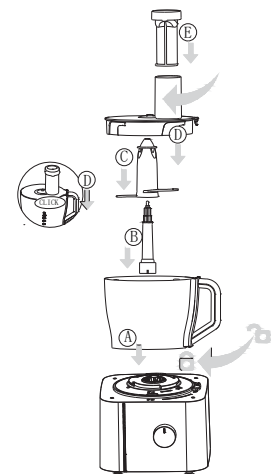

Discs - tips and warnings

- Do not exert too much pressure on the pusher when you press ingredients down the feeding tube.
- Do not let the appliance run too long when you shred (hard) cheese. Otherwise, the cheese becomes too hot, starts to melt and turns lumpy.
- Do not use the shredding disc to shred chocolate.
- Only use the food processor blade unit for this purpose.
- Do not fill the bowl beyond the MAX indication.
- Pre-cut large ingredients to make them fit into the feeding tube.
- Fill the feeding tube evenly for the best results.
- When you shred or granulate soft ingredients, use a low speed to prevent the ingredients from turning into a puree.
- If the ingredients you are going to shred or slice have a small diameter, put the outer pusher in the feeding tube to make the feeding tube smaller. Then use the inner pusher to push the ingredients down the feeding tube.
- When you have to process a large amount of ingredients, process small batches and empty the bowl between batches.

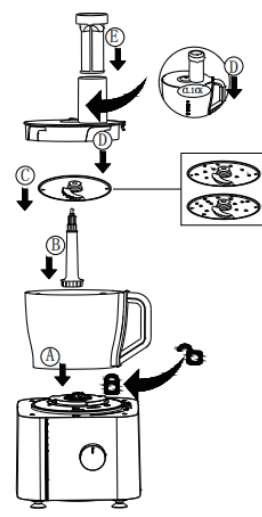

Whisk - tips and warnings

- You can use the whisk to whip cream, to whisk eggs and egg whites and to make instant pudding, mayonnaise, and sponge cake mixture. Do not use the whisk to prepare cake mixtures with butter or margarine or to knead dough. Use the kneading accessory for these jobs.
- Do not fill the bowl beyond the MAX indication.
- Make sure the bowl and the whisk are dry and free from grease when you whisk egg whites. The egg whites have to be at room temperature.
- Always clean the balloon beater after use.

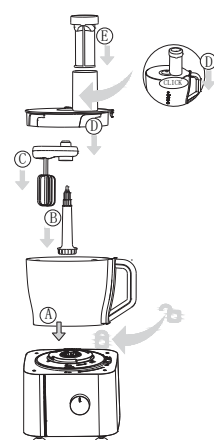

Reference table

Tool/ Attachment	Picture	Function	Speed	Maximum capacities	KB time
Knife Blade		Chopping meat Cutting vegetables	Min 1. – Max 3.	500g	30sec
Dough mixer		Dough making Dough kneading	Min 1.	300g flour 200ml water	1.5min.
Discs -slicing/ shredding/ chipping/		Slicing/ shredding/ chipping food and vegetable	Min 2. – Max 3.	500g	1min.
Whisk		Egg white	Max 3.	2-6 piece	3min.

Cleaning

1. Always unplug the appliance before you remove accessories or clean the motor unit.
2. You can quickly and easily pre-clean the food processor bowl with the pulse button. Simply add some water and washing-up liquid to the dirty bowl or jar and secure the lid. Then use the pulse button until the bowl or jar is clean. When you pre-clean the food processor bowl in this way, make sure the food processor blade is assembled in the bowl.
3. All parts, except the motor and the protection cap for the blade, can be washed in dishwasher.

EN

Troubleshooting

Question	Possible solution
The appliance does not start.	1. Make sure that all assembly indications (on the lid of the bowl, on the bowl and on the motor unit) are aligned.
The appliance suddenly stops running.	1. The lid of the bowl may have become undone during a heavy processing job. Close the lid properly. The appliance immediately starts working again. 2. The processing job is too heavy. Set the control knob to OFF to switch off the appliance and remove the mains plug from the wall socket. Then let the appliance cool down to room temperature. Plug in the appliance and switch it on again. Process smaller batches.
What does "pulse" mean?	1. When you press the Pulse button, the appliance will run at its highest speed as long as you keep pressing the button. Using the Pulse button is recommended if you want to have more control over the processing job, for instance when you are chopping.
Why does the motor produce a smell during processing?	1. It is common for a new appliance to give off a smell or emit some smoke the first few times it is used. This phenomenon will stop after you have used the appliance several times. 2. The appliance may also give off some smell or emit some smoke if it has been used too long. In that case you must switch the appliance off and let it cool down for 60 minutes.
What do I do when the blade unit or motor gets blocked during processing?	1. Switch the appliance off and use a spatula to dislodge the ingredients that block the blade unit. We recommend processing a smaller quantity.

Warranty

Champion Nordic guarantees that this product is free from manufacturing defects in terms of materials and workmanship during a period of 2 years in Sweden, Norway, Denmark and Finland. This warranty period begins on the day the product is purchased or delivered. Champion Nordic has no obligation to repair or replace products that are not accompanied by a valid proof of purchase. This warranty applies only to products purchased and used for home use and does not cover damage resulting from abuse, failure to comply with the instructions from Champion Nordic, cases in which the product has been modified or subjected to unauthorized repair, improper packaging on the part of the owner, normal wear and tear, or improper handling on the part of a transport company.

Correct Disposal of this product

This marking indicates that this product should not be disposed with other household wastes throughout the EU. To prevent possible harm to the environment or human health from uncontrolled waste disposal, recycle it responsibly to promote the sustainable reuse of material resources.



Champion®
Makadamgatan 14 | 254 64 Helsingborg | Sweden
info@champion.se



Allmänna säkerhetsföreskrifter

ENDAST FÖR HUSHÅLLSBRUK

Läs noggrant igenom denna bruksanvisning före användning och spara den för framtida referens.

Fara

1. Sänk aldrig ner motorenheten i vatten eller någon annan vätska och skölj inte av den under rinnande vatten.

Varning

1. Kontrollera att den spänning som står angiven på produkten överensstämmer med nätspänning en i vägguttaget innan du ansluter produkten.
2. Anslut aldrig en extern timer till produkten för att undvika fara.
3. Använd inte produkten om elsladden, kontakten eller andra delar är skadade.
4. Om elsladden är skadad måste den bytas av tillverkaren, ett servicecenter eller personer med motsvarande utbildning för att undvika fara.
5. Produkten är inte ämnad att användas av personer (inklusive barn) med nedsatt fysisk, sensorisk eller mental förmåga eller bristande erfarenhet och kunskap, om de inte har fått vägledning eller instruktioner om hur produkten ska användas på ett säkert sätt av en person som ansvarar för deras säkerhet.
6. Barn bör hållas under uppsyn så att de inte leker med produkten.
7. Låt aldrig produkten vara igång obevakad.
8. Använd aldrig fingrarna eller ett föremål (t.ex. en spatel) för att mata ner ingredienserna i mataröret samtidigt som produkten är igång. Använd endast matarstaven för detta ändamål.
9. Var mycket försiktig när du hanterar de olika skivorna, mixerkniven eller matberedarkniven. Var extra försiktig när du tar bort dem från matberedarbunken eller mixerbägaren, när du tömmer bunken eller bägaren och när du rengör dem. Knivbladen är mycket vassa.

Försiktighet

1. Stäng aldrig av produkten genom att vrida på matberedarbunken. Stäng alltid av produkten genom att vrida hastighetsreglaget till OFF.
2. Stäng av produkten innan du tar bort något av tillbehören.
3. Koppla ur produkten från eluttaget direkt efter avslutad användning.
4. Koppla alltid ur produkten från eluttaget innan du för ner dina fingrar eller ett föremål (t.ex. en spatel) i mixerbägaren.
5. Vänta tills alla rörliga är helt stilla innan du tar bort locket på bunken eller bägaren.
6. Använd aldrig tillbehör eller delar från andra tillverkare eller som leverantören inte specifikt rekommenderar. Om du använder sådana tillbehör eller delar täcks du inte av garantin.
7. Fyll inte matberedarbunken eller mixerbägaren med mer än vad som står angivet.
8. Använd inte juicemaskinen om silen är skadad.
9. Se tabellerna i denna bruksanvisning för korrekta mängder och tider.
10. Rengör noggrant de delar som kommer i kontakt med mat innan du använder produkten för första gången.
11. Låt varma ingredienser svalna innan du placerar dem i produkten (max 80 °C).

Inbyggt säkerhetslås

Denna funktion säkerställer att du endast kan sätta på produkten om matberedarbunken är korrekt monterad på motorenheten. Om matberedarbunken är korrekt monterad, alltså när den har vridits mot "låst"-symbolen så långt som möjligt (tills ett "klick"-ljud uppstår), kommer det inbyggda säkerhetslåset att låsas upp.

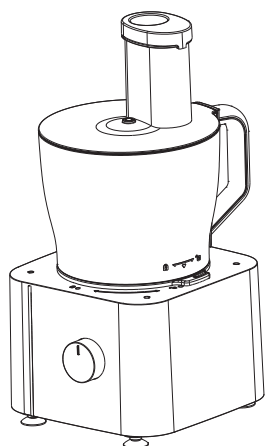

Placera bunken på huvudenheten och se till att märket på bunken och huvudenheten är riktade åt samma håll. Vrid bunken medurs tills du hör ett klick som indikerar att maskinen är korrekt monterad.

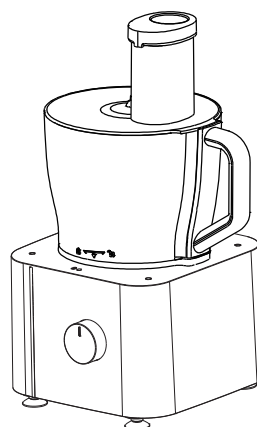

Efter avslutad användning vrids du bunken moturs för att lossa den.

Knivar – tips och varningar

- Låt inte produkten arbeta för länge när du hackar (hård) ost eller choklad. Dessa ingredienser kan bli varma, börja smälta eller bli klumpiga.
- Placera alltid matberedarkniven i matberedarbunken innan du tillsätter ingredienserna.
- Använd inte matberedarkniven för att hacka mycket hårda ingredienser som kaffeböner, gurkmeja och isbitar, eftersom detta kan göra att knivenheten blir slö.
- Fyll inte bunken över MAX-markören.
- Standardtiden för all typ av hackning är 30–60 sekunder.
- Om du hackar lök kan du trycka på pulsknappen några gånger för att förhindra att löken blir alltför finhackad.

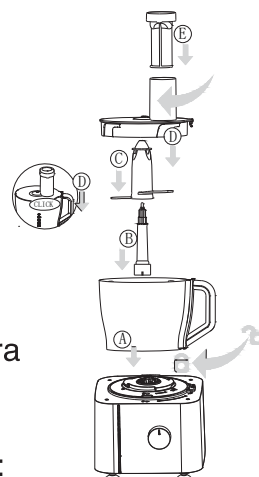

Om det fastnar mat på knivenheten eller insidan av matberedarbunken ska du:

1. Stänga av produkten.
2. Ta bort locket från matberedarbunken.
3. Ta bort ingredienserna från knivenheten eller insidan av matberedarbunken med hjälp av en spatel.

Knådningstillbehör – tips och varningar

- Placera alltid knådningstillbehöret i matberedarbunken innan du tillsätter ingredienserna.
- Standardtiden för all typ av knådning är 30–180 sekunder.

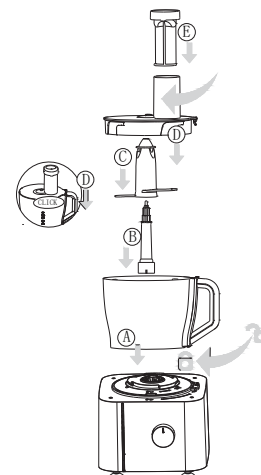

Skivor – tips och varningar

- Tryck inte för hårt när du ska mata ner ingredienserna i matarröret.
- Låt inte produkten arbeta för länge när du river (hård) ost. Osten kan då bli varm, börja smälta eller bli klumpig.
- Använd inte rivskivan för att riva choklad. Använd endast matberedarkniven för detta ändamål.
- Fyll inte bunken över MAX-markören.
- Skär stora ingredienser i mindre bitar så att de får plats i matarröret.
- Fyll på med ett jämnt flöde matarröret för bästa resultat.
- När du river eller finhackar mjuka ingredienser ska du använda en låg hastighet för att förhindra att ingredienserna förvandlas till en puré.
- Om du vill riva eller skiva små ingredienser kan du placera den yttre matarstaven i matarröret för att göra det mindre. Använd sedan den inre matarstaven för att trycka ner ingredienserna i matar röret.
- När du ska bearbeta en stor mängd ingredienser är det bättre att bearbeta små satser åt gången och sedan tömma bunken mellan omgångarna.

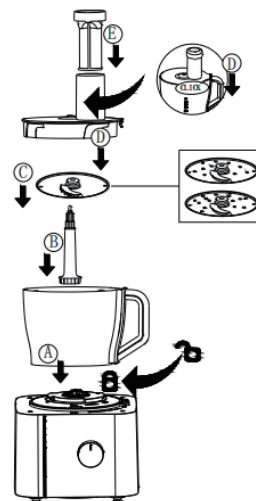

Visp – tips och varningar

- Du kan använda vispen för att vispa grädde, för att vispa ägg och äggvitor och för att snabbt tillreda pudding, majonnäs och sockerkakssmet. Använd inte vispen för att tillaga kakblandningar med smör eller margarin eller för att knåda deg. Då kan du istället använda knådningstillbehöret.
- Fyll inte bunken över MAX-markören.
- Se till att bunken och vispen är torra och fria från fett när du visper äggvita. Äggvitorna måste vara rumstempererade.
- Rengör alltid ballongvispen efter användning.

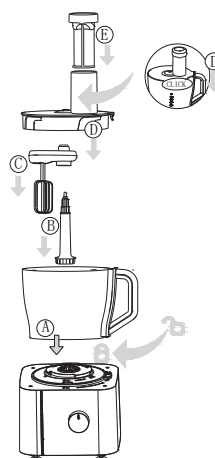

Referenstabell

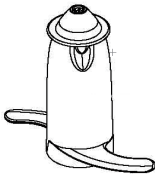
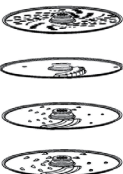
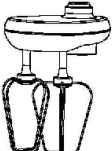
Redskap/ Tillbehör	Bild	Funktion	Hastighet	Maximal kapacitet	Tid
Kniv		Hacka kött Hacka grönsaker	Min 1. – Max 3.	500g	30 sek
Degblandare		Blanda deg Knåda deg	Min 1.	300g mjöl 200 ml vatten	1.5min.
Skivor – skiva/ riva/ finhacka		Skiva/ riva/ finhacka mat och grönsaker	Min 2. – Max 3.	500g	1min.
Visp		Äggvita	Max 3.	2-6 st.	3min.

Rengöring

1. Koppla alltid ur produkten från vägguttaget innan du tar bort tillbehör eller rengör motorenheten.
2. Du kan snabbt och enkelt fördiska matberedarbunken med pulsknappen. Tillsätt bara lite vatten och diskmedel i den smutsiga bunken eller bågaren och sätt på locket. Använd sedan pulsknappen tills bunken eller bågaren är ren. När du fördiskar matberedarbunken på detta sätt måste du se till att matberedarkniven är monterad i bunken.
3. Alla delar, utom motorenheten och skyddskåpan till knivenheten, kan rengöras i diskmaskin.

Felsökning

Fråga	Möjlig lösning
Produkten startar inte.	1. Se till att alla monteringsmarkörer (på bunkens lock, på bunken och på motorenheten) är korrekt placerade.
Produkten slutar plötsligt att fungera.	1. Bunkens lock kan ha hoppat ur sin position om maskinen har arbetat hårt. Stäng locket ordentligt. Produkten kommer då omedelbart att börja arbeta igen. 2. Jobbet är för tungt för maskinen. Vrid kontrollreglaget till OFF för att stänga av produkten och ta ut kontakten ur vägguttaget. Låt sedan produkten svalna till rumstemperatur. Anslut produkten till vägguttaget och sätt på den igen. Bearbeta en mindre mängd ingredienser.
Vad betyder "puls"?	1. När du trycker på pulsknappen kommer produkten att arbeta på högsta hastighet så länge du fortsätter att hålla inne knappen. Du kan använda pulsknappen om du vill ha mer kontroll över resultatet, till exempel när du ska hacka ingredienserna.
Varför kommer det en lukt från motorn under användning?	1. Det är vanligt att nya maskiner avger en lukt eller rök första gångerna de används. Detta upphör när du har använt produkten flera gånger. 2. Produkten kan också ge ifrån sig lite lukt eller rök om den har använts för länge. I så fall måste du stänga av produkten och låta den svalna i 60 minuter.
Vad gör jag om knivenheten eller motorn blockeras under användning?	1. Stäng av produkten och använd en spatel för att få loss ingredienserna som blockerar knivenheten. Vi rekommenderar att du adderar en mindre mängd i taget.

Garanti

Champion Nordic garanterar att den här produkten är fri från tillverkningsdefekter vad gäller material och hantverk under 2 år i Sverige, Norge, Danmark och Finland. Garantin börjar löpa den dag då produkten köps eller levereras. Champion Nordic har ingen skyldighet att reparera eller ersätta produkter som inte åtföljs av ett giltigt inköpsbevis. Denna garanti gäller endast för produkter som köps och används för hemmabruk och omfattar inte skador som uppstår till följd av missbruk, misslyckande med att följa Champion Nordics instruktioner eller då produkten har modifierats eller utsatts för en ej godkänd reparation, felaktig emballering av garen, normalt slitage eller felhantering av ett transportföretag.

Korrekt avfallshantering

Denna symbol på produkten eller i instruktionerna betyder att den ska slängas separat från annat hushållsavfall när den inte fungerar längre. Inom EU finns separata återvinningssystem för avfall. Kontakta lokala myndigheter eller din återförsäljare för mer information.



Champion®
Makadamgatan 14 | 254 64 Helsingborg | Sweden
info@champion.se



Generelle sikkerhedsinstruktioner

KUN TIL HUSHOLDNINGSBRUG

Læs denne brugermanual, før du anvender apparatet, og gem den til fremtidig brug.

Fare

1. Nedsæk aldrig motorenheden i vand eller anden væske, rens heller ikke under vandhanen.

Advarsel

1. Tjek om den elektriske spænding indikeret på apparatet stemmer overens med det lokale el-udtag, før du tilslutter apparatet.
2. Tilslut aldrig dette apparat til en timer i stikkontakten for at undgå farlige situationer.
3. Anvend ikke apparatet, hvis hovedledningen, stikket eller andre dele er beskadiget.
4. Hvis hovedledningen er beskadiget, skal den udskiftes af en leverandør, et servicecenter eller lignende kvalificerede personer for at undgå fare.
5. Dette apparat er ikke beregnet til personer (inklusive børn) med nedsat fysisk, sensorisk eller mental kapacitet, eller manglende erfaring og kendskab, medmindre de er blevet givet grundig instruktion angående anvendelsen af apparatet af en person med ansvar for deres sikkerhed.
6. Børn bør være under opsyn for at sikre, at de ikke leger med apparatet.
7. Lad aldrig apparatet være tændt uden opsyn.
8. Anvend aldrig dine fingre eller et objekt (for eksempel en spatel) til at skubbe ingredienserne i røret mens apparatet er tændt. Brug kun skubberen til dette formål.
9. Vær forsigtig, når du håndterer skæreskiver, blenderbladeenheden eller knivbladene. Vær særligt opmærksom, når du fjerner dem fra skålen eller blenderbeholderen, når du tømmer dem og renser dem. Deres knivblade er meget skarpe.

Vær opmærksom

1. Sluk aldrig maskinen ved at dreje på foodprocessorens skål. Sluk altid apparatet på hastigheds grebet.
2. Sluk apparatet før du fjerner tilbehør.
3. Adskil apparatet umiddelbart efter brug.
4. Tag altid stikket ud af stikkontakten, før du rækker ned i blenderen med dine fingre eller et objekt (for eksempel en spatel).
5. Vent til de bevægelige dele er stoppet, før du fjerner låget på skålen eller beholderen.
6. Anvend aldrig tilbehør eller dele fra andre producenter, eller som leverandøren ikke specifikt anbefaler. Hvis du anvender sådanne tilbehør eller reservedele, er din garanti ugyldig.
7. Fyld ikke indhold over maksimumlinjen angivet på skålen eller blenderen.
8. Anvend ikke juiceren, hvis sigten er beskadiget.
9. Læs mere om korrekte mængder og forarbejdningstider.
10. Rens delene, der kommer i kontakt med mad, før du anvender apparatet den første gang.
11. Lad varme ingredienser køle af, før du forarbejder dem (maks. temperatur 80 °C).

Indbygget sikkerhedslås

Denne funktion sikrer, at du kun kan tænde for apparatet, hvis du har samlet foodprocessorens skål korrekt på motorenheden. Når foodprocessorens skål er samlet korrekt, hvis den er blevet drejet så langt som muligt i retning af 'låst'-symbolet ('klik'), vil den indbyggede sikkerhedslås blive låst op.

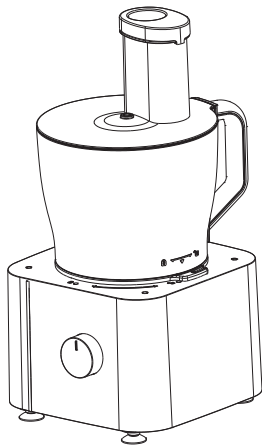

Placer skålen på hoveddelen, sørg for at markeringen på skål og del er i samme retning. Drej skålen med uret, og når du hører et klik, er maskinen korrekt placeret.

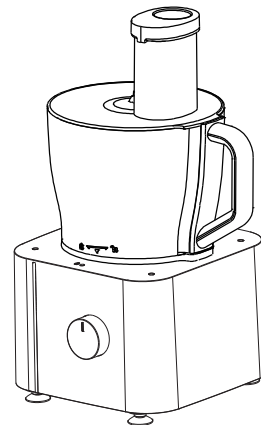

Ved demontering, drejes skålen mod uret for at blive frigivet.

Knivblade – råd og advarsler

- Lad ikke apparatet køre for længe, når du hakker (hård) ost eller chokolade. Disse ingredienser kan blive varme, og begynde at smelte eller klumpe.
- Sæt altid foodprocessorsens knivblade i skålen, inden du tilføjer ingredienserne.
- Anvend ikke foodprocessorsens knivblade til at hakke meget hårde ingredienser som kaffebønner, gurkemeje og isterninger, da disse kan gøre knivbladene sløve.
- Fyld ikke skålen over MAX-indikationen.
- Standardtiden for alle hakkejob er 30-60 sekunder.
- Tryk på pulsfunktionen nogle gange, hvis du hakker løg for at undgå, at løgene bliver hakket for fint.

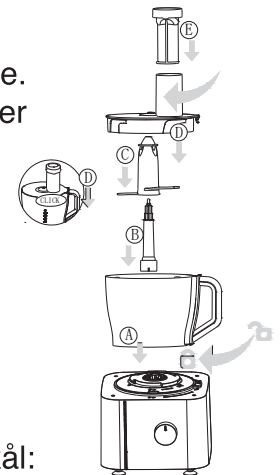

Hvis maden hænger fast på knivbladet eller indersiden af foodprocessorsens skål:

1. Sluk for apparatet.
2. Fjern låget fra foodprocessorsens skål.
3. Fjern ingredienserne fra bladet eller fra skålens sider med en spatel.

Æltetilbehør – råd og advarsler

- Sæt altid æltetilbehøret i foodprocessorsens skål, før du tilsætter ingredienserne.
- Standardtiden for al æltning er 30-180 sekunder.

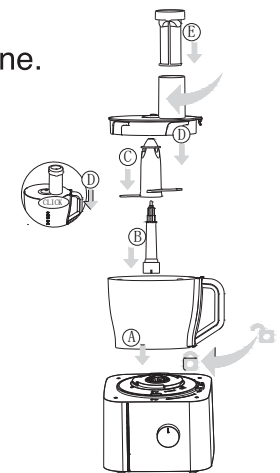

Skæreskiver – råd og advarsler

- Pres ikke for hårdt med madskubberen, når du presser ingredienserne ned i røret.
- Lad ikke apparatet køre for længe, når du river (hård) ost. Ellers bliver osten for varm, og begynder at smelte og klumpe.
- Anvend ikke rivedisken til chokolade. Anvend kun foodprocessorsens knivblade til dette formål.
- Fyld ikke skålen over MAX-indikationen.
- Forskær store ingredienser for at tilpasse dem til røret på foodprocessoren.
- Fyld røret jævnt for at få det bedste resultat.
- Anvend en lav hastighed, når du river eller hakker bløde ingredienser for at undgå, at ingredienserne bliver til puré.
- Hvis ingredienserne, der skal rives eller skæres, har en mindre diameter, kan du sætte den ydre skubber i røret for at gøre røret mindre. Brug derefter den indre madskubber til at skubbe ingredienserne ned i røret.
- Lav mindre partier, og tøm skålen mellem partierne, når du skal forarbejde en stor mængde ingredienser.

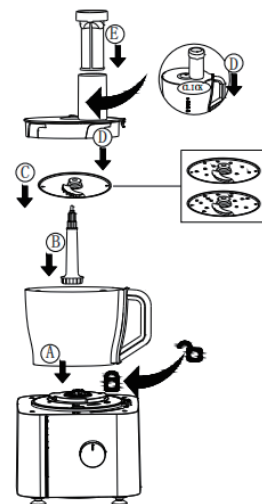

Piskeris – råd og advarsler

- Du kan anvende piskeriset til at piske fløde, æggehvider og til at lave budding, mayonnaise og sandkagedej. Anvend ikke piskeriset til at blande kagedej med smør eller margarine eller til at ælte dej. Anvend æltetilbehøret til disse.
- Fyld ikke skålen over MAX-indikationen.
- Sørg for at skålen og piskeriset er tørt og fri for fedt, når du pisker æggehvider. Æggehviderne skal være stuetemperatur.
- Vask altid piskeriset efter brug.

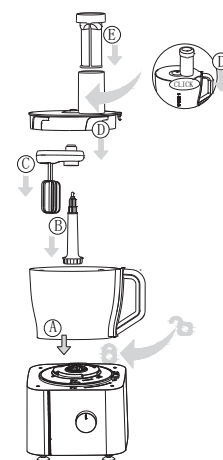

Referenceoversigt

Værktøj/ Tilbehør	Billede	Funktion	Hastighed	Maks. kapacitet	KB time
Knivblad		Hakke kød Hakke grøntsager	Min 1. – Max 3.	500g	30 sek
Dejmixer		Dejtilberedning Dejæltning	Min 1.	300g mel 200 ml vand	1.5min.
Skæreskiver -snitte/rive/ hakke/		Snitte/rive/hakke mad eller grøntsager	Min 2. – Max 3.	500g	1min.
Piskeris		Æggehvider	Max 3.	2-6 stk.	3min.

Rengøring

1. Træk altid stikket ud, før du rengør tilbehør eller motorenheden.
2. Du kan nemt og hurtigt præ-rengøre foodprocessoren med pulsfunktionen. Tilføj blot lidt vand og opvaskemiddel i den beskidte skål eller beholder, og fastgør låget. Brug derefter puls-knappen indtil skålen eller beholderen er ren. Når du har rengjort foodprocessoren på denne måde, skal du sørge for at foodprocessorens blade er samlet i skålen.
3. Alle dele, undtagen motorenheden og beskyttelsestoppen til knivbladsenheden, kan vaskes i opvaskemaskine.

Fejlfinding

Spørgsmål	Mulig løsning
Apparatet vil ikke starte.	1. Sørg for at alle monteringsindikationer (på skålens låg, skålen og motorenheden) sidder korrekt.
Apparatet stopper pludseligt.	1. Låget til skålen kan have åbnet sig under en hård forarbejdning. Luk låget korrekt. Apparatet fungerer igen. 2. Forarbejdningen er for hård. Sæt hastighedsgrebet til OFF for at slukke for apparatet, og fjern stikket fra stik-kontakten. Lad derefter apparatet køle ned til stuetempe-ratur. Sæt apparatet i igen, og tænd for det. Forarbejd i mindre partier.
Hvad betyder "pulse"?	1. Når du trykker på puls-knappen, vil apparatet køre på den højeste hastighed, så længe du holder knappen nede. Brug puls-knappen, når du vil have mere kontrol over forarbejdningen, når du hakker.
Hvorfor lugter apparatet, når det anvendes?	1. Det er normalt, at nye apparater afgiver lugte eller lidt røg, de første par gange det anvendes. Dette fænomen stopper, når du har anvendt apparatet flere gange. 2. Apparatet kan også afgive lugt eller røg, hvis det ikke er blevet anvendt længe. I dette tilfælde skal du slukke for apparatet, og lade det køle ned i 60 minutter.
Hvad skal jeg gøre, når knivbladet eller motoren bliver blokeret under brug?	1. Sluk for apparatet, og anvend en spatel til at fjerne ingredienserne, der blokerer bladene. Vi anbefaler forar-bejdning i mindre partier.

Garanti

Champion Nordic garanterer at dette produkt ikke har nogen fremstillingsfejl i forhold til materiale og forarbejdning. Garantien gælder i to år i Sverige, Norge, Danmark og Finland. Garantien begynder fra den dag hvor produktet købes eller leveres. Champion Nordic er ikke forpligtet til at reparere eller erstatte produkter som ikke er ledsaget af et gyldigt købsbevis. Denne garanti gælder kun for produkter som er købt og brugt derhjemme, og den omfatter ikke skader som er opstået som følge af misbrug, manglende opmærksomhed på Champion Nordics instruktioner, modifikationer, ikke-godkendte reparationer, forkert indpakning fra ejerens side, normal slitage eller fejlhåndtering hos et transportfirma.

Korrekt affaldshåndtering

Dette symbol på produktet eller i instruktionerne betyder at det skal smides ud separat fra andet husaffald, når det ikke fungerer længere. I EU findes separate genbrugssystemer for affald. Kontakt de lokale myndigheder eller din sælger for mere information.



Champion®
Makadamgatan 14 | 254 64 Helsingborg | Sweden
info@champion.se



Generelle sikkerhetsinstruksjoner

KUN HUSHOLDNINGSBruk

Les denne bruksanvisningen nøye før du bruker apparatet og ta vare på den for fremtidig referanse.

Fare

1. Senk aldri motorenheten i vann eller annen væske, og skyll den ikke under kranen.

Advarsel

1. Sjekk om spenningen som er angitt på apparatet tilsvarer den lokale nettspenningen før du kobler til apparatet.
2. For å unngå en farlig situasjon, koble aldri dette apparatet til en tidsbryter
3. Ikke bruk apparatet hvis strømledningen, støpselet eller andre deler er skadet.
4. Hvis ledningen er ødelagt, må den byttes av leverandøren, et servicesenter, eller lignende kvalifisert personell for å unngå farlige situasjoner.
5. Dette apparatet er ikke beregnet for bruk av personer (inkludert barn) med reduserte fysiske, sensoriske eller mentale evner, eller mangel på erfaring og kunnskap, med mindre de er under tilsyn eller har fått instruksjoner om bruk av apparatet av en person som er ansvarlig for deres sikkerhet.
6. Barn må bare bruke maskinen under tilsyn for å sikre at de ikke leker med apparatet.
7. Bruk aldri fingrene eller en gjenstand (f.eks. en slikkepott) til å skyve ingrediensene nedover materøret apparatet går.
8. Bruk kun skyveren til dette formålet.
9. Vær veldig forsiktig når du håndterer skivene, blenderenheten eller kjøkkenmaskinen. Vær spesielt forsiktig når du tar dem ut av kjøkkenmaskinskålen eller blenderkrukken, når du tømmer bollen, eller krukken, og når du rengjør dem. Skjærekantene er veldig skarpe.

Viktig

1. Slå aldri av apparatet ved å vri på kjøkkenmaskinskålen. Slå alltid av apparatet ved å vri hastighetsknappen til AV.
2. Slå av apparatet før du demonterer tilbehør.
3. Koble fra apparatet umiddelbart etter bruk.
4. Trekk alltid støpselet ut av stikkontakten før du har fingre eller en gjenstand (f. eks. en slikkepott) i blenderkrukken.
5. Vent til bevegelige deler har stoppet helt før du fjerner lokket av boller eller krukke.
6. Bruk aldri tilbehør eller deler fra andre produsenter eller som leverandøren ikke spesifikt anbefaler. Hvis du bruker slikt tilbehør eller slike deler, gjelder ikke garantien.
7. Ikke overskrid det maksimale innholdet som er angitt på kjøkkenmaskinskålen eller blenderkrukken.
8. Ikke bruk juicepressen hvis silen er skadet.
9. Se tabellene i denne brukerhåndboken for riktige mengder og behandlingstider.
10. Rengjør deler som kommer i kontakt med mat grundig før du bruker apparatet for første gang.
11. La varme ingredienser avkjøles før du behandler dem (maks. temperatur 80 °C).

Innebygd sikkerhetslås

Denne funksjonen sikrer at du bare kan slå på apparatet hvis du har montert kjøkkenmaskinbeholderen riktig på motorenheten. Hvis matprosessoren er montert riktig, dvs. når den har blitt snudd i retning av 'låst'-symbolet så langt som mulig ('klikk'), vil den innebygde sikkerhetslåsen låses opp.

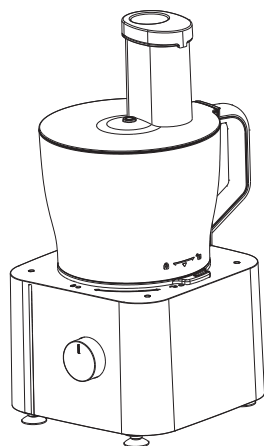

Plasser bollen på maskinkroppen og sørg for at merket på bollen og kroppen er vendt samme vei. Vri bollen med klokken. Når du hører et klikk er maskinen montert riktig.

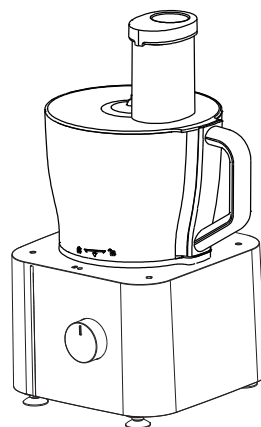

Når du er ferdig, vri bollen mot klokken for å løsne den.

Kniv – tips og advarsler

- Ikke la apparatet gå for lenge når du hakker (hard) ost eller sjokolade. Disse ingrediensene kan bli varme, begynne å smelte, eller bli klumpete.
- Sett alltid kjøkkenmaskinens knivenhet på plass i kjøkkenmaskinskålen før du tilsetter ingrediensene.
- Ikke bruk knivenheten til å hakke veldig harde ingredienser som kaffebønner, gurkemeie og isbiter, da dette kan føre til at knivenheten blir sløv.
- Ikke fyll bollen over MAX-indikasjonen.
- Standard behandlingstid for all hakking er 30-60 sekunder.
- Hvis du hakker løk, trykk på pulsknappen et par ganger for å forhindre at løken blir for finhakket.

Hvis mat sitter fast på knivenheten eller på innsiden av kjøkkenmaskinskålen:

1. Slå av apparatet.
2. Fjern lokket fra kjøkkenmaskinskålen.
3. Fjern ingrediensene fra knivenheten eller fra veggen av bollen med en slikkepott.

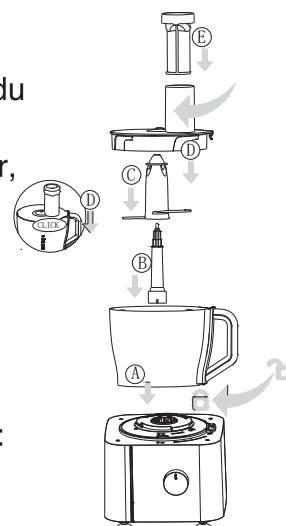

Eltetilbehør – tips og advarsler

- Sett alltid eltilbehøret på plass i kjøkkenmaskinskålen før du tilsetter ingrediensene.
- Standard behandlingstid for alle eltejobber er 30-180 sekunder.

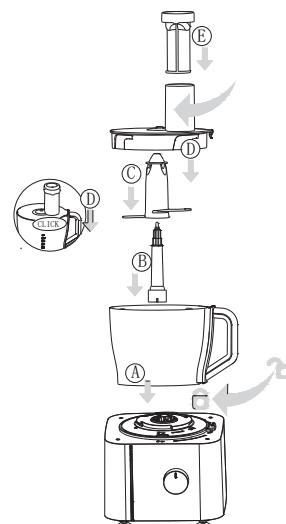

Skiver – tips og advarsler

- Ikke bruk for mye kraft på skyveren når du presser ingrediensene gjennom materøret.
- Ikke la apparatet gå for lenge når du river (hard) ost. Ellers blir osten for varm, begynner å smelte, og blir klumpete.
- Ikke bruk raspeskiven til å raspe sjokolade. Bruk kun knivenheten til dette formålet.
- Ikke fyll skålen over MAX-indikasjonen.
- Hak store ingredienser på forhånd slik at de passer i materøret.
- Fyll materøret jevnt for best resultat.
- Når du rasper eller finriver myke ingredienser, bruk lav hastighet for å forhindre at ingrediensene blir til puré.
- Hvis ingrediensene du skal rive eller skive, har liten diameter, settes den ytre skyveren i materøret for å gjøre materøret mindre. Deretter bruker du den indre skyveren til å presse ingrediensene gjennom materøret.
- Når du skal behandle en større mengde ingredienser, gjør det i omganger, og sørg for å tømme skålen mellom hver gang.

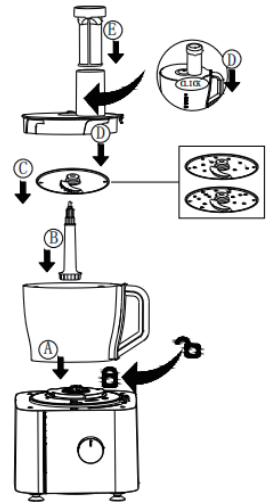

Visp – tips og advarsler

- Du kan bruke vispen til å piske fløte, til å vispe egg og eggehviter og til å lage pudding, majones og sukkerbrød. Ikke bruk vispen til å tilberede kakedeig som inneholde smør eller margarin eller til å elte deig. Bruk eltetilbehøret til dette.
- Ikke fyll skålen utover MAX-indikasjonen.
- Pass på at bollen og vispen er tørr og fri for fett når du visper eggehviter. Eggehviten må holde romtemperatur.
- Rengjør alltid ballongvispen etter bruk.

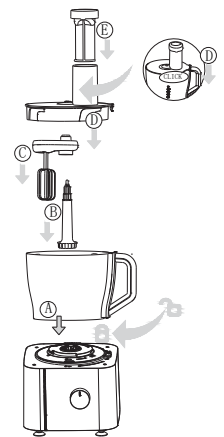

Spesifikasjoner

Verktøy / tilbehør	Illustrasjon	Funksjon	Hastighet	Maksimum kapasitet	Tid
Knivblad		Hakke kjøtt Skjære grønnsaker	Min. 1 – Maks. 3	500g	30 sek
Deigverktøy		Blande deig Elte deig	Min 1.	300 g hvetemel 200 ml vann	1.5min.
Skiver – skive/ rive/raspe/		Skive/rive/raspe mat og grønnsaker	Min. 2 – Maks. 3	500g	1min.
Visp		Eggehviter	Maks. 3	2-6 stk.	3min.

Rengjøring

1. Trekk alltid ut støpselet før du demonterer tilbehør eller rengjør motorenheten.
2. Du kan raskt og enkelt forhåndsrengjøre kjøkkenbeholderen med pulsknappen. Bare tilsett litt vann og oppvaskmiddel i den skitne skålen eller blenderkrukken og fest lokket. Bruk deretter pulsknappen til skålen eller krukken er ren. Når du forhåndsrengjør kjøkkenmaskinskålen på denne måten, må du sørge for at knivheten er montert i skålen.
3. Alle deler, unntatt motorenheten og beskyttelseshetten til knivheten, kan vaskes i oppvaskmaskin.

Feilsøking

Spørsmål	Mulig løsning
Apparatet starter ikke.	1. Kontroller at lokket til skålen, skålen, og motorenheten er riktig montert.
Apparatet slutter plutselig å virke.	1. Lokket på skålen kan ha løsnet hvis apparatet har arbeidet hardt. Sett lokket ordentlig på plass. Apparatet skal begynne å virke igjen med en gang. 2. Behandlingsjobben er for tung. Sett kontrollknappen på AV for å slå av apparatet og ta ut støpselet fra stikkontakten. La deretter apparatet avkjøles til romtemperatur. Koble til apparatet og slå det på igjen. La apparatet arbeide med mindre mengder.
Hva betyr "puls"?	1. Når du trykker på pulsknappen, vil apparatet kjøre med høyeste hastighet så lenge du fortsetter å holde knappen inne. Det anbefales å bruke pulsknappen hvis du vil ha mer kontroll over behandlingsjobben, for eksempel når du hakker.
Hvorfor lukter motoren under arbeidet?	1. Det er vanlig for et nytt apparat å avgi lukt eller at det kommer røyk de første gangene det brukes. Dette fenomenet vil stoppe etter at du har brukt apparatet noen ganger. 2. Apparatet kan også avgi litt lukt og noe røyk hvis det har blitt brukt for lenge. I så fall må du slå av apparatet og la det avkjøles i 60 minutter.
Hva gjør jeg når knivheten eller motoren blir blokkert mens maskinen?	1. Slå av apparatet og bruk en slikkepott for å fjerne ingrediensene som blokkerer knivheten. Vi anbefaler å la apparatet arbeide med mindre mengder.

Garanti

Champion Nordic garanterer at dette produktet er fri for fabrikkasjonsfeil når det kommer til materialer og håndverk under 2 år i Sverige, Norge, Danmark og Finland. Garantien starter å løpe den dagen produktet kjøpes eller leveres. Champion Nordic har ikke plikt til å reparere eller erstatte produkter dersom et gyldig innkjøpsbevis ikke følger med. Denne garantien gjelder kun for produkter som kjøpes og brukes til hjemmebruk, og omfatter ikke skader som oppstår som følge av misbruk, svikt i å følge Champion Nordics instruksjoner på grunn av at produktet har blitt modifisert eller utsatt for en godkjent reparasjon, feilaktig pakking av eieren, normal slitasje eller feilhåndtering av et transportforetak.

Korrekt avfallshåndtering

Dette symbolet på produktet eller i instruksjonene betyr at det skal kastes separat fra annet husholdningsavfall når det ikke virker lenger. Det finnes leveringspunkter og gjenbruksstasjoner som skal håndtere denne typen avfall. Kontakt lokale myndigheter eller forhandler for mer informasjon.



Champion®
Makadamgatan 14 | 254 64 Helsingborg | Sweden
info@champion.se



Yleiset turvaohjeet

AINOASTAAN KOTITALOUSKÄYTTÖÖN

Lue tämä käyttöohje huolellisesti ennen laitteen käyttöä ja laita se talteen mahdollista tulevaa tarvetta varten.

Vaara

FI 1. Älä koskaan upota moottoriyksikköä veteen tai muuhun nesteeseen, äläkä huuhtelee sitä hanan alla.

Varoitukset

1. Tarkista, että laitteessa mainittu jännite vastaa paikallista verkkovirtajännitettä, ennen kuin kytkeet laitteen verkkovirtaan.
2. Älä koskaan kytke tätä laitetta ajastimella toimivaan virtakytkimeen, jotta vältät vaaratilanteen.
3. Älä käytä laitetta, jos virtajohto, pistoke tai muu osa on vioittunut.
4. Jos virtajohto on vahingoittunut, tuotteen toimittajan, palveluntarjoajan tai vastaavan pätevän henkilön on vaihdettava se uuteen vaaratilanteen välttämiseksi.
5. Tätä laitetta ei ole tarkoitettu sellaisten henkilöiden (mukaan lukien lapset) käytettäväksi, joilla on alentuneet fyysiset, aistimukselliset tai henkiset kyvyt tai joilla ei ole riittävää kokemusta tai tietoa, lukuunottamatta tilanteita, joissa heidän turvallisuudestaan vastaava henkilö ohjaa tai neuvoo heitä laitteen käytössä.
6. Lapsia tulee valvoa sen varmistamiseksi, etteivät he leiki laitteella.
7. Älä koskaan käytä laitetta valvomatta sitä.
8. Älä koskaan käytä sormia tai esinettä (esim. lastaa) työntääksesi aineosia alaspäin syöttöputkessa, kun laite on käynnissä. Käytä ainostaan työntövälinettä tähän tarkoitukseen.
9. Ole erittäin varovainen käsitellessäsi levyjä, sekoittimen teräyksikköä tai monitoimikoneen teräyksikköä. Ole erityisen varovainen, kun poistat ne monitoimikoneen kulhosta tai sekoittimen astiasta, kun tyhjennät kulhoa tai astiaa tai kun puhdistat niitä. Leikkausterät ovat erittäin terävät.

Huomioitavaa

1. Älä koskaan sammuta laitetta kääntämällä monitoimikoneen kulhoa. Sammuta laite aina kääntämällä nopeudensäätimen nappi kohtaan OFF.
2. Sammuta laite ennen kuin irrotat siitä mitään lisäosaa.
3. Irrota laite pistorasiasta välittömästi käytön jälkeen.
4. Irrota laite aina pistorasiasta ennen kuin kosket sekoitinastian sisälle sormillasi tai esineellä (esim. lastalla).
5. Odota, kunnes liikkuvat osat pysähtyvät täysin ennen kuin poistat kulhojen tai sekoitinastian kannen.
6. Älä koskaan käytä muiden valmistajien osia tai lisätarvikkeita tai joita tuotteen toimittaja ei erityisesti suosittele. Jos käytät sellaisia osia tai lisätarvikkeita, laitteen takuu ei ole enää voimassa.
7. Älä ylitä aineiden enimmäismäärää, joka on ilmoitettu monitoimikoneen kulhossa tai sekoittimen astiassa.
8. Älä käytä mehustinta, jos siivilä on vahingoittunut.
9. Tarkista tämän käyttöohjeen taulukoista oikeat ainesosamäärät ja työskentelyajat.
10. Puhdista perusteellisesti osat, jotka tulevat olemaan kosketuksissa ruoan kanssa, ennen kuin käytät laitetta ensimmäistä kertaa.
11. Anna kuumien ainesosien jäähtyä ennen kuin käsittelet niitä (ylin lämpötila 80 °C).

Sisäänrakennettu turvalukko

Tämä ominaisuus varmistaa, että voit käynnistää laitteen ainoastaan, jos olet asentanut monitoimikoneen kulhon oikein moottoriyksikköön. Vasta kun monitoimikoneen kulho on asennettu oikein eli kun se on käännetty kohti 'lukittu'-symbolia niin pitkälle, että on kuulunut naksahdus, sisäänrakennettu turvalukko avautuu.

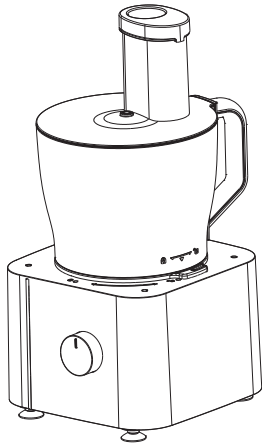

Aseta kulho laitteen runkoon ja varmista, että kulhon merkki ja runko ovat samansuuntaisesti. Käännä kulhoa myötäpäivään ja kun kuulet naksahduksen, laite on koottu oikein.

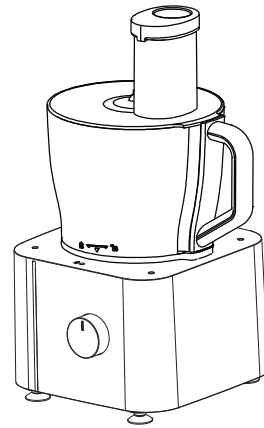

Käytön jälkeen käännä kulhoa vastapäivään irrottaaksesi sen.

Terä – vinkit ja varoitukset

- Älä anna laitteen olla toiminnassa liian kauan, kun pilkot (kovaa) juustoa tai suklaata. Nämä ainesosat saattavat kumentua, alkaa sulaa tai paakkuuntua.
- Laita monitoimikoneen teräyksikkö aina ensin monitoimikoneen kulhoon, ennen kuin lisäät ainesosia.
- Älä käytä monitoimikoneen terää pilkkoaksesi erittäin kovia ainesosia, kuten kahvipapuja, kurkumaa tai jääpaloja, sillä se voi tylsyttyä terät.
- Älä täytä kulhoa MAX-merkin yli.
- Normaalisti kaikenlaiset pilkkomistehtävät vievät 30–60 sekuntia.
- Jos pilkot sipuleita, paina sykäystoimintoa muutaman kerran estääksesi sen, että sipulit pilkkoutuvat liian hienoiksi.

Jos ruokaa jää kiinni teräyksikköön tai monitoimikoneen kulhoon sisälle:

1. Sammuta laite.
2. Poista monitoimikoneen kulhon kansi.
3. Poista ainesosat teräyksiköstä tai kulhon seiniltä lastalla.

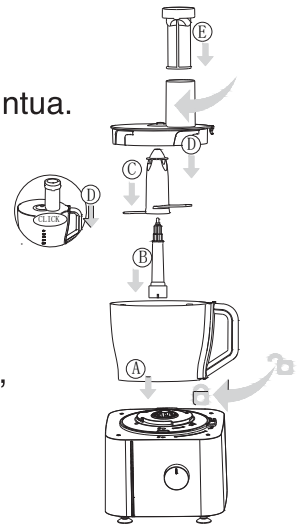

Taikinakoukku – vinkit ja varoitukset

- Laita taikinakoukku aina ensin monitoimikoneen kulhoon, ennen kuin lisäät aineosat.
- Normaali aika taikinoiden valmistuksessa on 30–180 sekuntia.

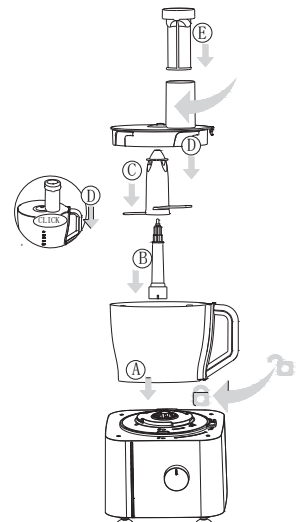

Levyt – vinkit ja varoitukset

- Älä käytä liikaa voimaa käyttäessäsi työntövälinettä ja painaessasi aineosia alas syöttöputkeen.
- Älä anna laitteen käydä liian kauan raastaessasi (kovaa) juustoa. Siinä tapauksessa juusto kuumenee, alkaa sulaa ja paakkuuntuu.
- Älä käytä raastinlevyä raastaksesi suklaata. Käytä ainoastaan monitoimikoneen teräyksikköä tähän tarkoitukseen.
- Älä täytä kulhoa MAX-merkin yli.
- Leikkaa isot ainesosat pienemmiksi etukäteen, jotta ne mahtuvat paremmin syöttöputkeen.
- Täytä syöttöputkea tasaisesti parhaan lopputuloksen varmistamiseksi.
- Kun raastat tai pienennät pehmeitä ainesosia, käytä matalaa nopeutta välttääksesi sen, että ainesosat muuttuvat soseeksi.
- Jos ainesosat, jotka aiot raastaa tai viipaloida, ovat halkaisijaltaan pieniä, aseta ulkoinen työntöväline syöttöputkeen tehdäksesi syöttöputkesta pienemmän. Käytä sitten sisempää työntövälinettä työntääksesi ainesosat alas syöttöputkeen.
- Kun on työstettävä suurta määrää ainesosia, työstä niitä pienissä erissä ja tyhjennä kulho aina erien välillä.

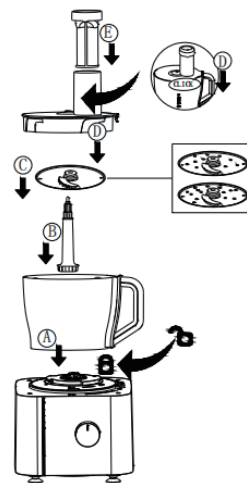

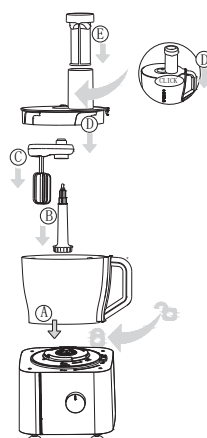

Vispilä – vinkit ja varoitukset

- Vispilällä voi vispata kermaa, vatkata kananmunia ja munanvalkuaisia sekä valmistaa vanukasta, majoneesia tai sokerikakkutaikinoita. Älä käytä vispilää valmistaaksesi kakkutaikinoita, joissa on voita tai margariinia, tai vaivataksesi taikinaa. Käytä tämäntyyppisiin tehtäviin taikinakoukkuja.
- Älä täytä kulhoa MAX-merkin yli.
- Varmista, että kulho ja vispilä ovat kuivia, eikä niissä ole rasvaa, kun vatkaat munanvalkuaisia. Munanvalkuaiasten on oltava huoneenlämpöisiä.
- Puhdista pallovispilä aina käytön jälkeen.

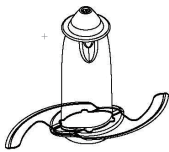

Suosituustaulukko

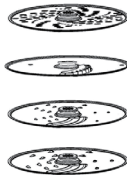
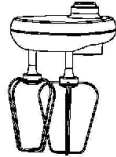
Työväline/ Lisä-tarvike	Kuva	Toiminto	Nopeus	Suurin täyttömäärä	KB-aika
Veitsiterä		Lihan paloittelu Vihannesten pilkkominen	Min. 1 – Max. 3	500g	30 sek
Taikinasekoitin		Taikinan valmistus Taikinan vaivaus	Min 1.	300 g jauhoa 200 ml vettä	1.5min.
Levyt -viipalointi/ raastaminen/ murustus/		Viipalointi/ raastaminen/ ruoan tai vihannesten murustus	Min. 2 – Max. 3	500g	1min.
Vispilä		Munanvalkuainen	Max. 3	2-6 kpl.	3min.

Puhdistus

1. Irrota laite aina verkkovirrasta ennen kuin irrotat siitä lisätarvikkeita tai puhdistat moottoriyksikön.
2. Voit helposti ja nopeasti esipuhdistaa monitoimikoneen kulhon sykäyspainikkeella. Lisää vain hieman vettä ja pesuainetta likaiseen kulhoon tai astiaan ja laita kansi kiinni. Käytä sykäyspainiketta, kunnes kulho tai astia on puhdas. Kun peset monitoimikoneen kulhon tällä tavoin, varmista, että monitoimikoneen terä on paikallaan kulhossa.
3. Kaikki osat, paitsi moottoriyksikkö ja teräyksikön suojuus, voidaan pestä astianpesukoneessa.

Vianetsintä

Ongelma	Mahdollinen ratkaisu
Laite ei käynnisty.	1. Varmista, että kaikki kohdistusmerkit on kohdakkain (kulhon kannessa, kulhossa ja moottorissa).
Laite lakkaa yllättäen toimimasta.	1. Kulhon kansi on saattanut aueta laitteen käydessä. Sulje kansi kunnolla. Laite jatkaa välittömästi toimintaa. 2. Työtehtävä on liian raskas. Käännä säätimen nuppi OFF-asentoon sammuttaaksesi laitteen ja irrota virtajohto pistorasiasta. Anna laitteen jäähtyä huoneenlämpöiseksi. Kytke laite pistorasiaan ja käynnistä se uudelleen. Työstä pienempiä ainesosamääriä kerrallaan.
Mitä "sykäys" tarkoittaa?	1. Kun painat sykäyspainiketta, laite toimii suurimmalla nopeudella niin kauan kuin painat painiketta. Sykäyspainikkeen käyttämistä suositellaan silloin, jos haluat valvoa tarkemmin käsittelyn etenemistä, esimerkiksi pilkkoessasi ainesosia.
Miksi moottorista tulee hajua, kun laitetta käytetään?	1. On normaalia, että uudesta laitteesta tulee hajua tai se savuaa hieman ensimmäisillä käyttökerroilla. Tämä loppuu, kun laitetta on käytetty useamman kerran. 2. Laitteesta voi tulla hajua tai se voi savuttaa hieman myös, jos sitä on käytetty liian kauan aikaa. Siinä tapauksessa laite on sammutettava ja annettava jäähtyä 60 minuuttia.
Mitä teen, jos teräyksikkö tai moottori tukkeutuu käytön aikana?	1. Sammuta laite ja käytä lastaa irrottaaksesi teräyksikön tukkineet ainesosat. Suosittelemme käsittelemään ainesosia vain pieninä määrinä kerrallaan.

Takuu

Champion Nordic takaa, että tässä tuotteessa ei ole materiaaliin tai käsityöhön liittyviä valmistusvikoja. Takuu on voimassa 2 vuotta Ruotsissa, Norjassa, Tanskassa ja Suomessa. Takuu alkaa siitä hetkestä, kun tuote joko ostetaan tai toimitetaan. Champion Nordicilla ei ole velvollisuutta korjata tai korvata tuotetta, johon ei ole voimassa olevaa ostotodistusta. Tämä takuu on voimassa ainoastaan tuotteissa, jotka ostetaan kotikäyttöön ja joita käytetään kotona. Takuu ei kata vaurioita, jotka johtuvat tuotteen väärinkäytöstä, Champion Nordicin käyttöohjeiden noudattamatta jättämisestä, siitä että tuotetta on käsitelty tai korjattu ei-hyväksyttävällä tavalla, tuotteen omistajan virheellisistä pakkaustoimista tuotetta käsitellessä, normaalista kulumisesta tai kuljetusyrityksen suorittamista vääränlaisista käsittelytavoista.

Oikea hävittäminen

Tämä symboli tuotteessa tai ohjeissa tarkoittaa, että laite täytyy hävittää erillään muista talousjätteistä, kun se ei enää toimi. EU:n sisällä on jätteille erillisiä kierrätysjärjestelmiä. Lisätietojen saamiseksi ota yhteyttä paikallisiin viranomaisiin tai jälleenmyyjäsi.



Champion®
Makadamgatan 14 | 254 64 Helsingborg | Sweden
info@champion.se

