



EN - English
SV - Svenska
DK - Danske
NO - Norsk
FI - Suomi

Read this Manual carefully before use

Safety precautions

To ensure safety and maintain the high quality of the product, we recommend that you read and follow the instructions carefully.

- Do not immerse the appliance in water or any other liquid to avoid physical injury or damage to the product.
- Keep body parts (e.g., hands) and utensils away from the corkscrew to avoid injury.
- Keep this product away from children.
- Do not disassemble the product by yourself, otherwise the warranty will be invalid.
- Do not force the product onto a bottle or attempt to speed up the mechanism. This product works best when operating at its intended speed.
- Do not use this product for any other than its intended purpose.
- Keep away from fire and flammable materials.
- Hold the wine opener body and the wine bottle firmly during use.
- The blade of the foil cutter is sharp. Do not touch it with your fingers.
- Please store this product out of reach of children.

Parts

1. Release button
2. Extract button
3. Battery cover
4. Foil cutter

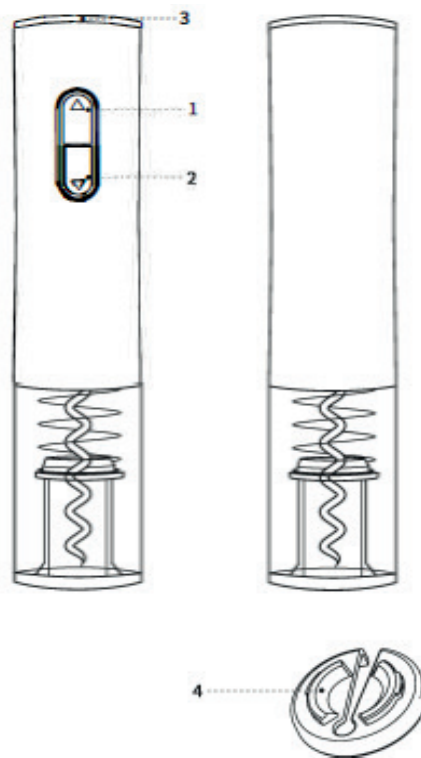

Installing the batteries

1. Hold the wine opener tightly and turn the battery cover to open.
2. Insert 4 pieces of AA alkaline batteries according to the positive and negative terminals.
3. Close the battery cover and twitch to lock.

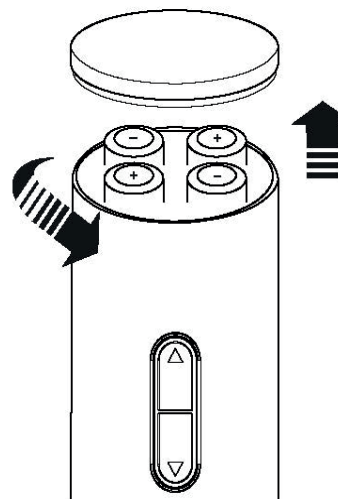

Use

1. Remove the foil cutter and put it onto the bottle neck, hold tightly with fingers, rotate it around the foil seal for one to two circles, and cut off the foil seal.

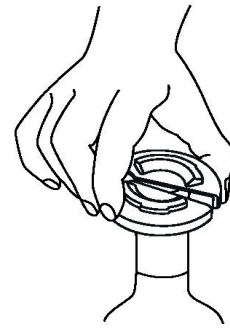

2. Hold the bottle firmly with one hand and hold the wine opener with the other. Place the bottom of the wine opener on top of the wine bottle and ensure the wine opener body remains in line with the bottle as vertically as possible.

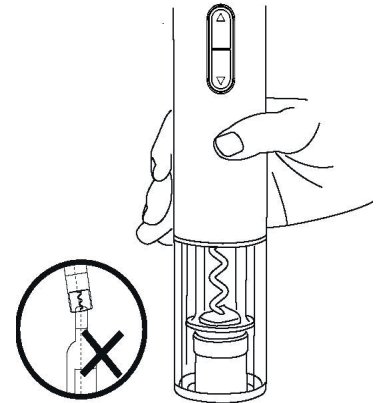

3. Press the extract button and hold, slightly pressing the wine opener body downward at the same time. The corkscrew will turn in a clockwise direction and enter the cork, then gradually remove it from the bottle in 7-10 seconds. When the cork is entirely pulled out, the wine opener stops automatically. Release the button and take the opener off the bottle.

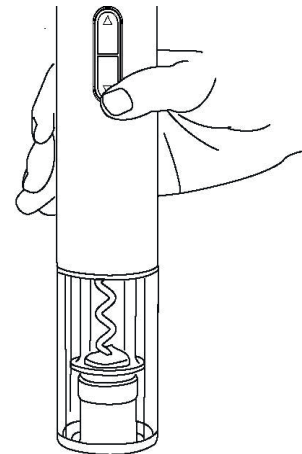

4. Press the upper release button and hold for 5-7 seconds, the cork automatically comes out from the opener, release the button, and the opening process is completed.

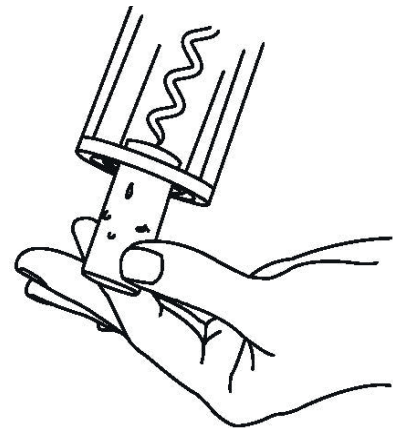

Note

- This product is suitable for corks with a diameter of between 20mm and 24 mm and a height of 44mm.
- This product is suitable for wine bottles with a bottleneck outer diameter of not more than 35 mm and a bottleneck inner diameter of between 17,5 mm and 23,0 mm.
- Align the wine opener body with the wine bottle as much as possible, otherwise the cork is not easily pulled out.

EN

Trouble shooting

If the opener does not work or stops in the middle of uncorking:

1. Check that the batteries are installed correctly.
2. Confirm there is sufficient battery power.
3. Press the release button until wine opener is entirely separated from bottle, and re-open after ensuring the opener body is aligned with the wine bottle.

Warranty

Champion Nordic guarantees that this product is free from manufacturing defects in terms of materials and workmanship during a period of 2 years in Sweden, Norway, Denmark and Finland. This warranty period begins on the day the product is purchased or delivered. Champion Nordic has no obligation to repair or replace products that are not accompanied by a valid proof of purchase. This warranty applies only to products purchased and used for home use and does not cover damage resulting from abuse, failure to comply with the instructions from Champion Nordic, cases in which the product has been modified or subjected to unauthorized repair, improper packaging on the part of the owner, normal wear and tear, or improper handling on the part of a transport company.

Correct Disposal of this product

This marking indicates that this product should not be disposed with other household wastes throughout the EU. To prevent possible harm to the environment or human health from uncontrolled waste disposal, recycle it responsibly to promote the sustainable reuse of material resources.



 **CHAMPION**

Champion®
Makadamgatan 14 | 254 64 Helsingborg | Sweden
info@champion.se



Säkerhetsåtgärder

För att garantera säkerheten och produktens höga kvalitet, rekommenderar vi att du läser och följer instruktionerna noggrant.

- Sänk inte ner apparaten i vatten eller annan vätska för att undvika fysisk skada på produkten.
- Håll kroppsdelar (t.ex. händer) och bestick borta från korkskruven för att undvika skador.
- Förvara denna produkt utom räckhåll för barn.
- Ta inte isär produkten själv då detta gör garantin ogiltig.
- Tvinga inte fast produkten på en flaska eller försök snabba på mekanismen. Produkten fungerar bäst när den används i avsedd hastighet.
- Använd inte denna produkt för annat syfte än den är avsedd.
- Håll borta från eld och lättantändligt material.
- Håll vinöppnarens kropp och vinflaskan stadigt under användning.
- Folieskärarens blad är vasst. Rör det inte med fingrarna.
- Vänligen förvara denna produkt utom räckhåll för barn.

SV

Delar

1. Frigöringsknapp
2. Utdragningsknapp
3. Batteriskydd
4. Folieskärare

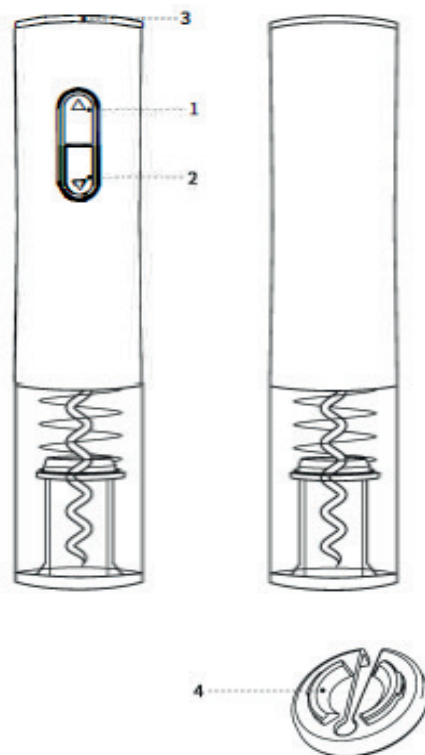

Installera batterierna

1. Håll vinöppnaren hårt och vrid batteriskyddet för att öppna.
2. Sätt i 4 AA Alkaline-batterier enligt plus- och minusmarkeringarna.
3. Stäng batteriskyddet och vrid för att låsa.

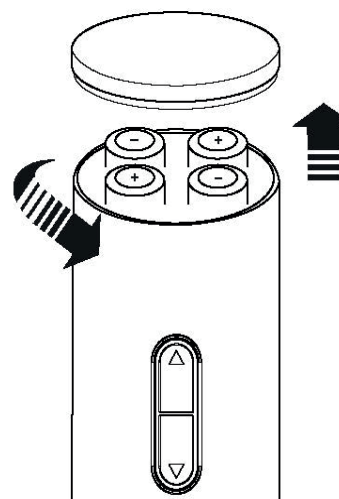

Användning

1. Ta bort folieskäraren och placera den på flaskans hals, håll stadigt med fingrarna, rotera runt folieförseglingen i en eller två cirkelrörelser och skär bort folien.

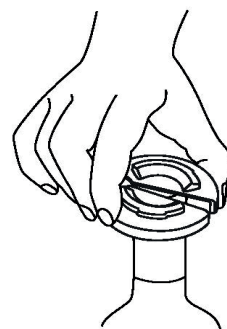

2. Håll flaskan stadigt med en hand och håll vinöppnaren med den andra. Placera botten på vinöppnaren ovanpå vinflaskan och försäkra dig om att vinöppnaren är i linje med flaskan så lodrätt som möjligt.

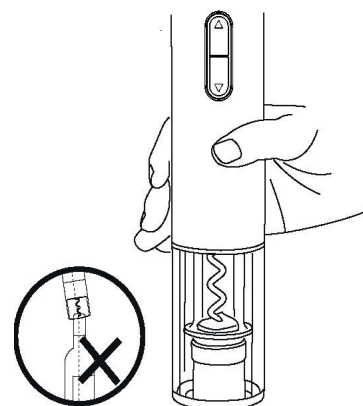

3. Tryck på utdragningsknappen och håll och pressa försiktigt vinöppnarens kropp nedåt samtidigt. Korksruven vrider sig medsols och fäster vid korken. Sedan dras denna gradvis ur från flaskan på 7–10 sekunder. När korken är helt utdragen stannar vinöppnaren automatiskt. Släpp knappen och ta bort öppnaren från flaskan.

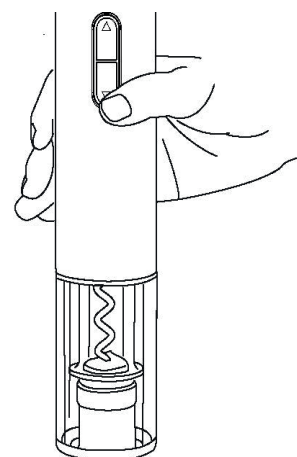

4. Tryck på den övre frigöringsknappen och håll i 5–7 sekunder och korken kommer automatiskt ut från öppnaren. Släpp knappen och öppningsprocessen är färdig.

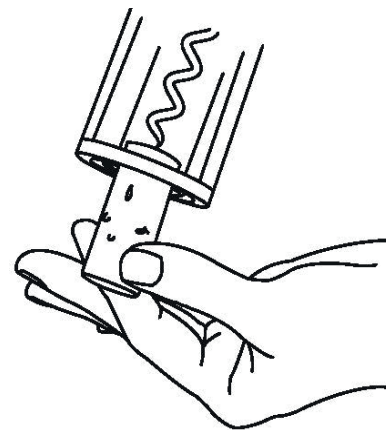

Notera

- Denna produkt är lämpad för korkar med en diameter mellan 20 mm och 24 mm och en höjd om 44 mm.
- Denna produkt är lämpad för vinflaskor med en hals med en yttre diameter på max 35 mm och en inre diameter mellan 17,5 mm och 23 mm.
- Håll vinöppnaren i linje med vinflaskan så långt som möjligt, annars är det svårare att dra ut korken.

SV

Felsökning

Om öppnaren inte fungerar eller om den stannar mitt i öppningen:

1. Kontrollera att batterierna är korrekt installerade.
2. Bekräfta att det finns tillräckligt med effekt i batterierna.
3. Tryck på frigöringsknappen tills vinöppnaren har separerats helt från vinflaskan och öppna igen efter att ha justerat öppnaren i linje med vinflaskan.

Garanti

Champion Nordic garanterar att den här produkten är fri från tillverkningsdefekter vad gäller material och hantverk under 2 år i Sverige, Norge, Danmark och Finland. Garantin börjar löpa den dag då produkten köps eller levereras. Champion Nordic har ingen skyldighet att reparera eller ersätta produkter som inte åtföljs av ett giltigt inköpsbevis. Denna garanti gäller endast för produkter som köps och används för hemmabruk och omfattar inte skador som uppstår till följd av missbruk, misslyckande med att följa Champion Nordics instruktioner eller då produkten har modifierats eller utsatts för en ej godkänd reparation, felaktig emballering av ägaren, normalt slitage eller felhantering av ett transportföretag.

Korrekt avfallshantering

Denna symbol på produkten eller i instruktionerna betyder att den ska slängas separat från annat hushållsavfall när den inte fungerar längre. Inom EU finns separata återvinningssystem för avfall. Kontakta lokala myndigheter eller din återförsäljare för mer information.



Champion®
Makadamgatan 14 | 254 64 Helsingborg | Sweden
info@champion.se



Sikkerhedshensyn

For at opretholde sikkerhed og kvalitet for produktet, bedes du læse instruktionerne grundigt.

- Nedsæk ikke apparatet i vand eller nogen anden væske, for at undgå fysisk skade og skade på produktet.
- Hold kroppsdele (f.eks. hænder) og genstande fra skruen for at undgå skader.
- Hold produktet væk fra børn.
- Skil ikke produktet ad på egen hånd. Det vil betyde, at garantien ikke længere gælder.
- Forsøg ikke at forøge apparatets hastighed. Apparatet fungerer bedst ved den intenderede hastighed.
- Anvend ikke produktet til andre formål end de tilsigtede.
- Hold borte fra ild og brandfarlige materialer.
- Hold godt fast om vinåbneren og vinflasken under åbning.
- Bladet på folieskæreren er skarpt. Berør det ikke med fingrene.
- Opbevar dette produkt uden for børns rækkevidde.

Dele

1. Udløserknap
2. Udtrækkerknap
3. Batteridæksel
4. Folieskærer

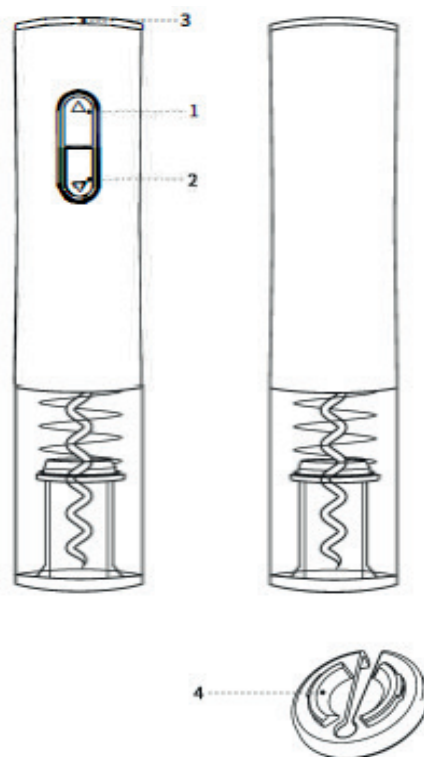

Installation af batterier

1. Hold godt fast om vinåbneren og drej på batteridækslet for at åbne.
2. Indsæt 4 AA-batterier. Bemærk angivelserne for plus og minus.
3. Luk batteridækslet og træk for at låse.

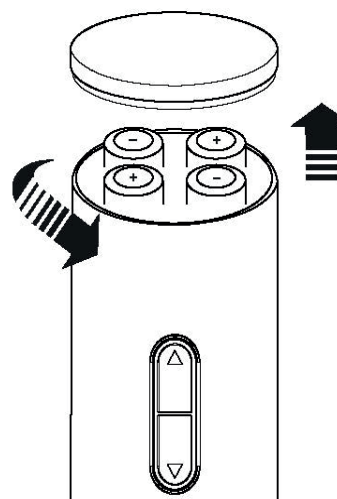

Brug

1. Fjern folieskæreren og placer den på flaskens hals. Hold godt fast med fingrene. Rotér rundt om folieseget i en eller to omgange. Skær seglet af.

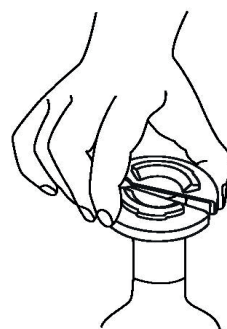

2. Hold godt om flasken med én hånd og hold om vinåbneren med den anden. Placer bunden af vinåbneren oven på vinflasken og sørg for at den befinder sig så lodret over flasken som muligt.

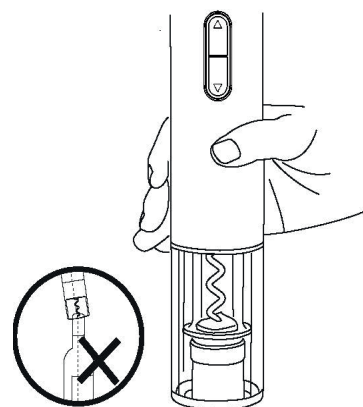

3. Tryk udtrækkerknappen og hold fast, samtidig med at du presser vinåbneren lidt nedad. Skruen vil dreje med uret og gå ned i korkproppen der gradvis fjerner den på 7-10 sekunder. Når korkproppen er trukket ud, stopper vinåbneren automatisk. Giv slip på knappen og tag vinåbneren af flasken.

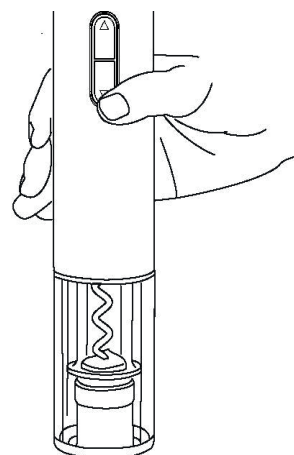

4. Tryk på udløserknappen og hold den nede i 5-7 sekunder. Korkproppen kommer automatisk ud af åbneren. Giv derefter slip på knappen.

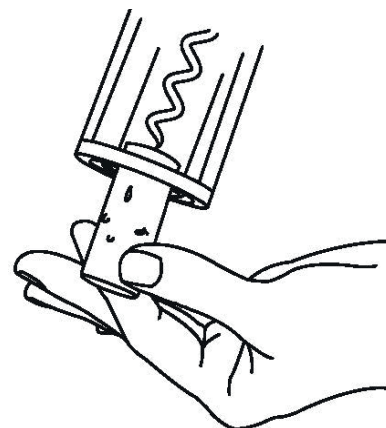

Bemærk:

- Dette produkt egner sig til korkpropper med en diameter mellem 20 mm og 24 mm med en højde på 44 mm.
- Produktet egner sig til vinflasker med en hals der ikke har større ydre diameter end 35 mm, og indre diameter mellem 17,5 og 23 mm.
- Forsøg at hold vinåbneren så lige som muligt i forhold til vinflasken. På den måde kommer korkproppen lettest ud.

Problemløsning

Hvis vinåbneren ikke virker eller hører op med at fungere midt i åbningen:

1. Tjek at batterierne er installeret korrekt.
2. Sørg for at der er strøm i batterierne.
3. Tryk på udløserknappen indtil vinåbneren er fuldstændigt fjernet fra flasken. Forsøg at genåbne når du har fastslået at vinåbneren er i vater med flasken.

Garanti

Champion Nordic garanterer at dette produkt ikke har nogen fremstillingsfejl i forhold til materiale og forarbejdning. Garantien gælder i to år i Sverige, Norge, Danmark og Finland. Garantien begynder fra den dag hvor produktet købes eller leveres. Champion Nordic er ikke forpligtet til at reparere eller erstatte produkter som ikke er ledsaget af et gyldigt købsbevis. Denne garanti gælder kun for produkter som er købt og brugt derhjemme, og den omfatter ikke skader som er opstået som følge af misbrug, manglende opmærksomhed på Champion Nordics instruktioner, modifikationer, ikke-godkendte reparationer, forkert indpakning fra ejerens side, normal slitage eller fejlhåndtering hos et transportfirma.

Korrekt affaldshåndtering

Dette symbol på produktet eller i instruktionerne betyder at det skal smides ud separat fra andet husaffald, når det ikke fungerer længere. I EU findes separate genbrugssystemer for affald. Kontakt de lokale myndigheder eller din sælger for mere information.



 **CHAMPION**

Champion ©
Makadamgatan 14 | 254 64 Helsingborg | Sweden
info@champion.se



Sikkerhetshensyn

For å opprettholde sikkerheten og den høye kvaliteten på produktet anbefaler vi at du leser og følger disse instruksjonene nøye.

- Ikke senk apparatet ned i vann eller andre væsker for å unngå fysisk skade eller skade på produktet.
- Hold kroppsdeler (for eksempel hender) og andre gjenstander unna korketrekkeren for å unngå skader.
- Hold dette produktet borte fra barn.
- Ikke demonter produktet selv da dette kan medføre at garantien blir ugyldig.
- Ikke tving produktet på flasken eller forsøk å øke apparatets hastighet. Produktet fungerer best med tiltenkt hastighet.
- Ikke bruk produktet til noe annet enn tiltenkt formål.
- Hold det unna åpen ild og brannfarlige materialer.
- Hold godt på vinflasken og selve vinåpneren under åpning.
- Bladet på foliekutteren er skarpt. Ikke berør det med fingrene.
- Oppbevar produktet utenfor barns rekkevidde.

NO

Deler

1. Utløserknapp
2. Utrekningsknapp
3. Batterideksel
4. Foliekutter

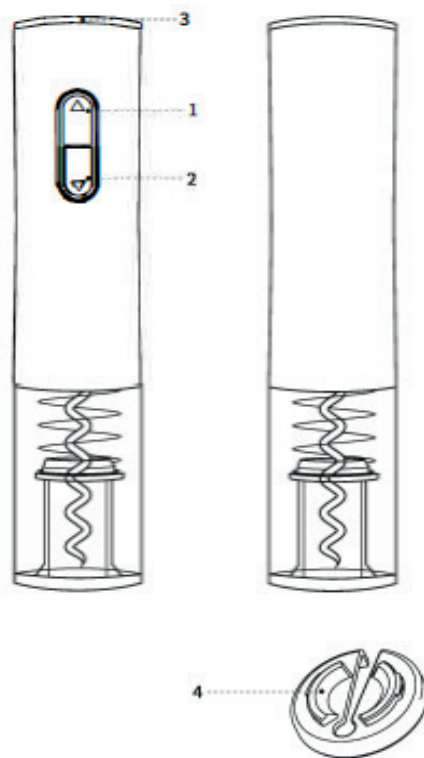

Installasjon av batterier

1. Hold godt på vinåpneren og vri batteridekselet for å åpne det.
2. Sett inn 4 AA-batterier i henhold til de positive og negative markeringene.
3. Lukk batteridekselet og trekk for å låse det.

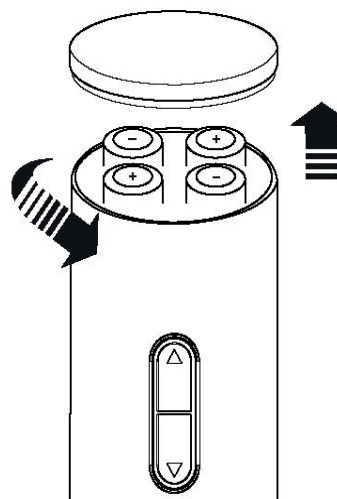

Bruk

1. Fjern foliekutteren og plasser den på flaskehalsen. Hold den godt fast med fingrene og roter rundt folieforseglingen en til to omganger. Skjær av folieforseglingen.

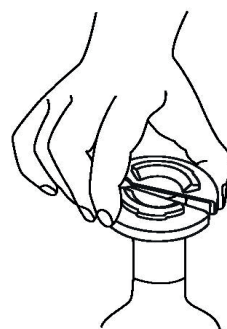

2. Hold godt rundt flasken med den ene hånden og hold vinåpneren med den andre. Plasser bunnen på vinåpneren oppå vinflasken og sørg for at selve vinåpneren holdes på linje med flasken, så loddrett som mulig.

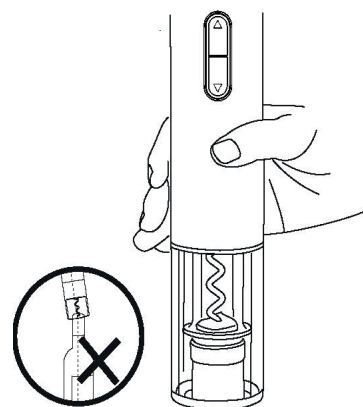

3. Trykk på utløserknappen og hold den nede, samtidig som du presser vinåpneren forsiktig nedover. Korketrekkeren vil dreie med klokken og ned i korken, som gradvis fjernes på 7–10 sekunder. Når korken er trukket helt ut, stopper vinåpneren automatisk. Slipp knappen og fjern vinåpneren fra flasken.

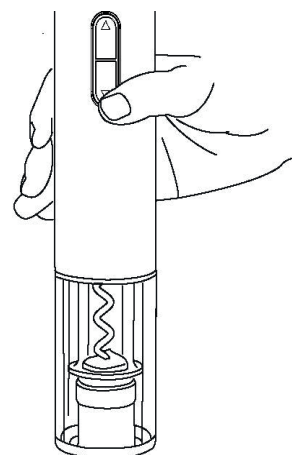

4. Trykk på utløserknappen og hold den nede i 5–7 sekunder. Korken kommer da automatisk ut av vinåpneren. Slipp knappen og prosessen er fullført.

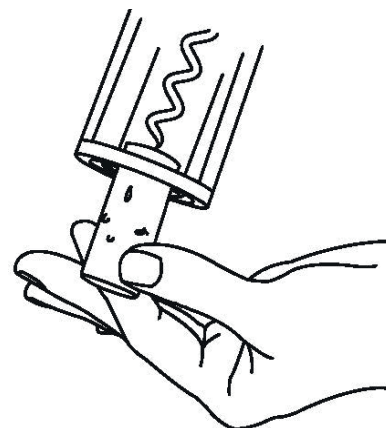

Merk:

- Dette produktet egner seg for korker med en diameter mellom 20 mm og 24 mm med en høyde på 44 mm.
- Produktet egner seg for vinflasker med en flaskehals med ytre diameter på mindre enn 35 mm og en indre diameter mellom 17,5 mm og 23 mm.
- Forsøk å justere vinåpneren mest mulig i forhold til vinflasken. Dermed blir det enklere å trekke ut korken

NO

Feilsøking

Hvis vinåpneren ikke fungerer eller stanser under åpning:

1. Kontroller at batteriene er riktig installert.
2. Sørg for at det er tilstrekkelig strøm på batteriene.
3. Trykk på utløserknappen til vinåpneren er fjernet helt fra flasken. Forsøk deretter å åpne på nytt etter at du har forsikret deg om at vinåpneren står på linje med vinflasken.

Garanti

Champion Nordic garanterer at dette produktet er fri for fabrikkasjonsfeil når det kommer til materialer og håndverk under 2 år i Sverige, Norge, Danmark og Finland. Garantien starter å løpe den dagen produktet kjøpes eller leveres. Champion Nordic har ikke plikt til å reparere eller erstatte produkter dersom et gyldig innkjøpsbevis ikke følger med. Denne garantien gjelder kun for produkter som kjøpes og brukes til hjemmebruk, og omfatter ikke skader som oppstår som følge av misbruk, svikt i å følge Champion Nordics instruksjoner på grunn av at produktet har blitt modifisert eller utsatt for en godkjent reparasjon, feilaktig pakking av eieren, normal slitasje eller feilhåndtering av et transportforetak.

Korrekt avfallshåndtering

Dette symbolet på produktet eller i instruksjonene betyr at det skal kastes separat fra annet husholdningsavfall når det ikke virker lenger. Det finnes leveringspunkter og gjenbruksstasjoner som skal håndtere denne typen avfall. Kontakt lokale myndigheter eller forhandler for mer informasjon.



 **CHAMPION**

Champion®
Makadamgatan 14 | 254 64 Helsingborg | Sweden
info@champion.se



Turvallisuustoimenpiteitä

Turvallisuuden takaamiseksi ja tuotteen korkean laadun ylläpitämiseksi suosittelemme lukemaan ohjeet ja noudattamaan niitä huolellisesti.

- Älä upota laitetta veteen tai mihinkään muuhun nesteeseen fyysisten henkilövahinkojen ja tuotteen vahingoittumisen välttämiseksi.
- Pidä kehonosat (kuten kädet) sekä esineet poissa korkkiruuvista vahinkojen välttämiseksi.
- Pidä tämä tuote poissa lasten ulottuvilta.
- Älä pura tuotetta osiin itse, sillä niin toimittaessa takuu raukeaa.
- Älä työnnä tuotetta väkisin pulloon tai yritä nopeuttaa mekanisme. Tämä tuote toimii parhaiten, kun sitä käytetään sille tarkoitetulla nopeudella.
- Älä käytä tätä tuotetta muuhun kuin sille määriteltyyn käyttötarkoitukseen.
- Pidä tuote poissa tulen ja syttyvien materiaalien läheisyydestä.
- Pidä tukevasti kiinni viinipullonavaajan rungosta ja viinipullosta käytön aikana.
- Foliroleikkurin terä on terävä. Älä kosketa sitä sormillasi.
- Säilytä tämä tuote lasten ulottumattomissa.

Osat

1. Vapautuspainike
2. Ulosvetopainike
3. Paristokansi
4. Foliroleikkuri

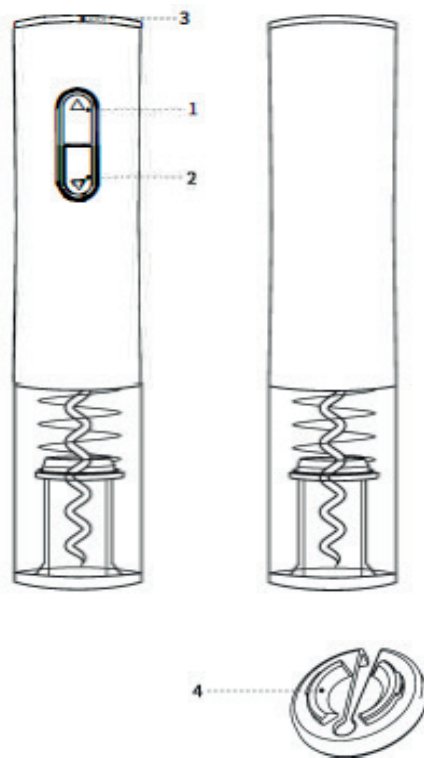

Paristojen asentaminen

1. Pidä tiukasti kiinni viinipullonavaajasta ja käännä paristokansi auki.
2. Aseta 4 kpl AA-alkaliparistoja paikoilleen positiivisten ja negatiivisten napojen mukaisesti.
3. Sulje paristokansi ja nykäise lukitaksesi sen.

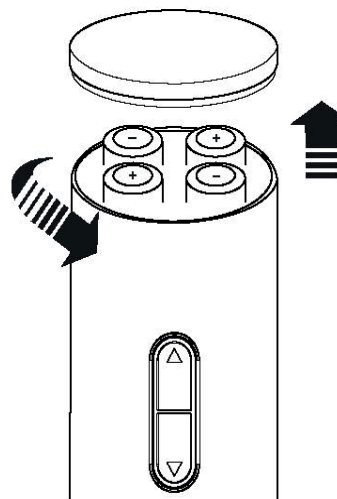

Käyttö

1. Irrota folioleikkuri ja aseta se pullonkaulaan. Pidä leikkurista tiukasti kiinni sormilla, kierrä sitä foliotiivisteeseen ympäri yhdestä kahteen kierrosta ja katkaise foliotiiviste.

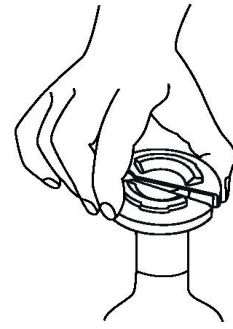

2. Pidä kiinni pullosta tukevasti yhdellä kädellä ja pitele viinipullonavaajaa toisella kädellä. Aseta viinipullonavaajan alaosa viinipullon päälle ja varmista, että viinipullonavaajan runko pysyy linjassa pullon kanssa mahdollisimman pystysuorassa.

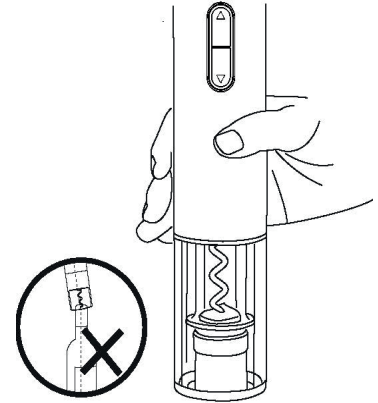

3. Paina ulosvetopainiketta ja pidä sitä alaspainettuna, painaen samalla viinipullonavaajan runkoa hieman alaspäin. Korkkiruuvi kääntyy myötäpäivään saavuttaen korkin. Poista korkki vähitellen pullosta 7–10 sekunnissa. Kun korkki on vedetty kokonaan ulos, viinipullonavaaja pysähtyy automaattisesti. Vapauta painike ja poista avaaja pullosta.

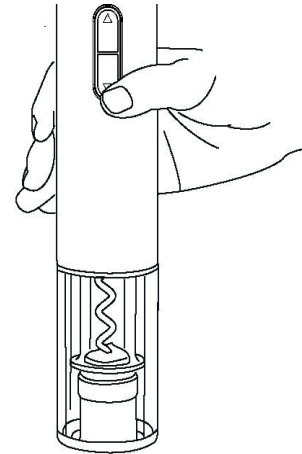

4. Paina ylem্পää vapautuspainiketta ja pidä sitä alaspainettuna 5–7 sekuntia, kunnes korkki tulee automaattisesti ulos avaajasta. Vapauta painike ja avausprosessi on valmis.

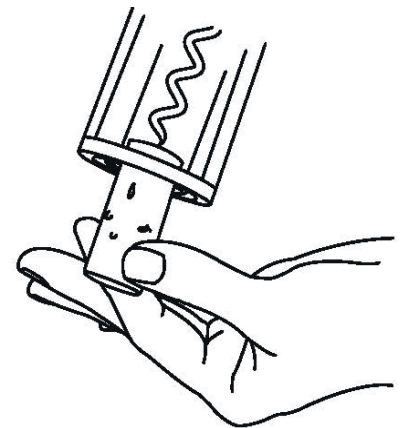

Huomioitavaa

- Tämä tuote soveltuu korkeille, joiden halkaisija on 20–24 mm ja pituus 44 mm.
- Tämä tuote soveltuu viinipulloille, joiden pullonkaulan ulkohalkaisija on enintään 35 mm ja pullonkaulan sisähalkaisija 17,5–23,0 mm.
- Kohdista viinipullonavaajan runko viinipullon kanssa niin hyvin kuin mahdollista, sillä muuten korkkia ei voi vetää helposti ulos pullosta.

FI

Vianmääritys

Jos avaaja ei toimi tai pysähtyy kesken korkin avaamisen:

1. Tarkista, että paristot on asennettu oikein.
2. Varmista, että paristoissa on riittävästi virtaa.
3. Paina vapautuspainiketta, kunnes viinipullonavaaja on täysin erillään pullosta. Yritä avata pullo uudelleen varmistettuasi, että avaajan runko on kohdistettu viinipullon kanssa.

Takuu

Champion Nordic takaa, että tässä tuotteessa ei ole materiaaliin tai käsityöhön liittyviä valmistusvikoja. Takuu on voimassa 2 vuotta Ruotsissa, Norjassa, Tanskassa ja Suomessa. Takuu alkaa siitä hetkestä, kun tuote joko ostetaan tai toimitetaan. Champion Nordicilla ei ole velvollisuutta korjata tai korvata tuotetta, johon ei ole voimassa olevaa ostotodistusta. Tämä takuu on voimassa ainoastaan tuotteissa, jotka ostetaan kotikäyttöön ja joita käytetään kotona. Takuu ei kata vaurioita, jotka johtuvat tuotteen väärinkäytöstä, Champion Nordicin käyttöohjeiden noudattamatta jättämisestä, siitä että tuotetta on käsitelty tai korjattu ei-hyväksyttävällä tavalla, tuotteen omistajan virheellisistä pakkaustoimista tuotetta käsiteltäessä, normaalista kulumisesta tai kuljetusyrityksen suorittamista vääränlaisista käsittelytavoista.

Oikea hävittäminen

Tämä symboli tuotteessa tai ohjeissa tarkoittaa, että laite täytyy hävittää erillään muista talousjätteistä, kun se ei enää toimi. EU:n sisällä on jätteille erillisiä kierrätysjärjestelmiä. Lisätietojen saamiseksi ota yhteyttä paikallisiin viranomaisiin tai jälleenmyyjääsi.



Champion®
Makadamgatan 14 | 254 64 Helsingborg | Sweden
info@champion.se

